

KONICA MINOLTA

bizhub C4051i

bizhub i-SERIES

多様な視点で
未来をデザインする
RETHINK WHAT'S POSSIBLE



bizhub iシリーズ
A4 カラー複合機

C4051i
カラー 40枚/分
モノクロ 40枚/分

Giving Shape to Ideas

CONNECT

ビジネスのすべてにつながりを。 bizhub iシリーズ

DX化により急速に変化を続けるビジネスプロセスでは、働く場所や時間、デバイスに縛られず、情報やデータへ自由自在にアクセスし、生産性を高めることがビジネスの強みになると言えます。

そのような時代では、複合機の役割も大きく変わってきています。「Konica Minolta MarketPlace」により、便利な複合機専用アプリケーションを提供することで、複合機の新たな価値を創出。保守サービスと自動連携する「コニカミノルタ iCare」など、オフィス複合機からIoT機器のひとつとして、その役割は大きく広がっています。

データや情報の活用からサポートに至るまで、複合機を安心・安全にネットワークに接続し、スピーディーかつ円滑なコミュニケーションを行うことが常識となっています。

いつでもどこでもネットワークを通じて、人と複合機がつながる。ビジネスの新しい価値を生む“つながり”がここにあります。



シンプルな操作性で人と つなぐ。

最適化されたUIとA3複合機と同様のモバイルライクな操作で理想的な使いやすさを。

PEOPLE

WORK

多様なワークスタイルを つなぐ。

場所を選ばない多様な働き方を実現し、業務効率向上と優れた生産性を。

最先端のITサービスを つなぐ。

クラウド連携やサポートサービスとの遠隔管理で常に最先端のビジネス環境を。

IT

SECURITY

安心・安全なオフィス環境を つなぐ。

管理者不在のオフィス環境でも、最新技術によるセキュリティ対策を。

CONNECT

CONNECTを支える



KONICA MINOLTA
MarketPlace

Konica Minolta MarketPlaceは、変化し続けるオフィス環境に対応する複合機用アプリケーションを提供し、複合機を常に進化させるプラットフォームです。

※Konica Minolta MarketPlaceに接続するためにはインターネットに接続できる環境が必要です。



bizhub C4051i

COMPACT

コンパクト設計の中に、A3複合機と同等の操作性と高機能を搭載しています。

HIGH PRODUCTIVITY

高品質を保ちながら、クラス最高レベルの高速出力を実現しています。

CUSTOMIZATION

ユーザーのニーズに合わせて、アプリケーションや操作画面のカスタマイズができます。

CONNECT PEOPLE



人間工学を追究した操作性

最適化されたユーザーインターフェイスによるモバイルライクな操作パネル。
利用頻度の高い機能で構成した最小限の機能と画面遷移による
シンプルな操作性で人と複合機をつなぎます。

操作性が向上した 使いやすいパネルデザイン

操作パネルに、シンプルなデザインを採用しました。ハードキーレス、パネル
パイプレーションにより、使い慣れたスマートフォンやタブレットのような
操作性を実現することで、さまざまなITサービスを簡単に使うことができ
ます。ユーザー利用頻度の高い機能を中心に構成した最小限の機能と
画面遷移で、シンプルな操作性を実現しています。

より見やすく、より使いやすくなった 10.1インチ大型タッチパネル

顧客視点で新開発した10.1インチの操作パネル。見やすく快適な操作感
を実現し、作業の効率化を進めます。また、マルチタッチが可能なので、タブ
レット感覚でスムーズな操作が可能です。



2つの画面スタイルから選べる 操作画面の切り替えが可能

必要性や利用頻度に応じて、シンプルな操作が特長の「ベーシックス
タイル」と、細かい設定や高度な機能を利用するフル機能タイプの「クラシッ
クスタイル」の2つの画面スタイルを切り替えて利用できます。さらに、
「ベーシックスタイル」により直感的なコピー画面の「シンプルコピー」を
ご用意しました。

ホーム画面

「情報エリア」と「メインエリア」に大きく分けました。
使い方に合わせてカスタマイズできます。

◎情報エリア:ログイン中のユーザー名や、IDボタン、
設定メニューボタンなどを表示。

◎メインエリア:コピーやファクス、スキャンなどの機能へアクセス。



編集画面へ



シンプルコピー画面

いくつかの画面遷移をせずに、簡単に目的のタスクを
実行できます。

◎大きなボタンで一覧性に優れ、直感的な操作が可能。

◎選択肢が一覧で表示され、ワンタッチで設定ができます。



やりたいことを迷わずできる 目的別機能アプリ

目的の作業ができるように操作の手順をイラスト化された画面の指示で誘導するシンプルな操作性を実現。必要最低限の簡単なステップで、迷うことなくスムーズに目的の操作ができます。

■ ID カードコピー

簡単なステップでIDカードの表と裏を並べて1枚の用紙にコピーできます。



■ 冊子をつくる

雑誌や週刊誌のような小冊子を作成したいユーザー向け。



■ 影消しコピー

原稿カバーを開いたままコピーしたい方、ブック原稿で影をなくしたいユーザー向け。

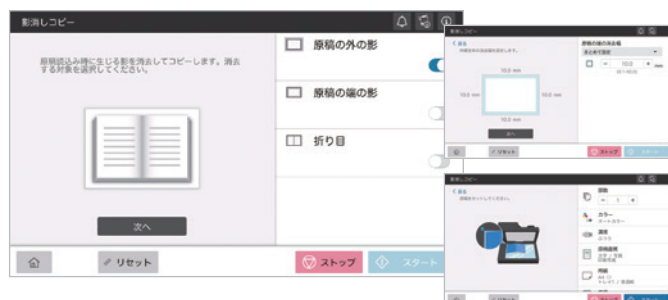

使う人にあわせて調整できる 操作パネルの角度調節

操作パネルは、最大85度までユーザーそれぞれの使いやすい角度に自在に調整が可能です。



複合機の状態を知らせる LEDランプ

オフィス環境に優しく調和する、新しいLEDランプを採用。データの受信や蓄積を知らせるデータランプを、本体前部の視認性が良い場所に設置。



複合機をモバイル端末で操作可能とするアプリ bizhub Remote Access

bizhub Remote Access[®]をインストールするとモバイル端末上に、本機の操作パネルとほぼ同じ画面が再現できます。不特定多数の方が触れる複合機操作パネルを触れることなく、自身のモバイル端末で操作ができます。

※Android版はGoogle Play、iOS版はAppStoreからダウンロードできます。(無償)

※bizhub Remote Access使用中は本機の操作パネルは使用できません。

※リモート操作に使用する端末と本機は同じネットワークに接続している必要があります。

非接触ニーズに対応する グローブタッチパネル

手袋や爪でもパネル操作可能です。指で直接触れず操作ができるため、オフィスでの感染リスクを軽減します。



CONNECT WORK

| COPY/PRINT |

コピー&プリントともに優れたパフォーマンスを実現。
ワークフローと生産性を革新する先進機能を搭載しています。



「記憶色」に対応した カラーマッチングの採用

プリンタードライバーのカラー設定を見直し、デフォルトで「記憶色」に対応したカラーマッチングを行います。「記憶色」とは、現実の色よりも明度、彩度が高く、多くの方がイメージとして記憶している色のことで人の記憶に強く訴えかけるカラーマッチングを行い、プリント画質の満足度が向上します。



従来方式

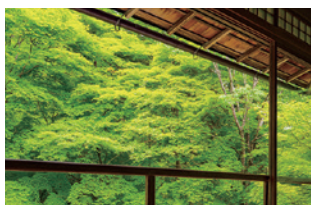

C4051i

大型ポスター印刷も可能にする 拡大連写コピー & プリント機能

大型ポスターとして出力したいデータの原稿画像を拡大し、複数の用紙に自動分割してコピー・プリントできます。プリント時には4×4の設定まで可能。出力用紙ののりしろをつなぎ合わせることで大型ポスターとして仕上げるすることができます。

IDカードの両面を1枚にコピー IDカードコピー機能

免許証、名刺など不定形の両面原稿をコピーする場合に、原稿の表と裏を用紙の同一面に並べてコピーできます。目的別機能アプリのUI設定により、ウィザード形式で迷わずコピーできます。

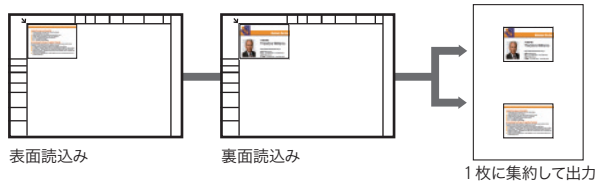

トナー消費を節約する 原稿外消去機能

厚さのある書籍など原稿カバーを開いたままコピーするとき、原稿を自動的に検知し、原稿以外の部分の影を消去。余分なトナーの消費を節約します。目的別機能アプリのUI設定により、ウィザード形式で簡単に操作できます。

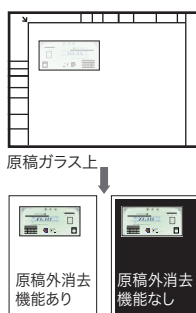

用紙交換時のストレスを軽減する 軽やかな給紙トレイ

軽く押し引きするだけでスムーズに開閉する快適な操作感の給紙トレイを実現。グリップは、上下どちらからでも握りやすいフリーグリップタイプを採用しました。給紙トレイ付近での紙詰まり時には、簡単に用紙が取り出せるので、ダウンタイムを低減します。



はがき、封筒など不定形用紙の使用ができる 給紙&手差しトレイ

手差しトレイを使うことなく、本体給紙トレイにも郵便はがきや封筒など、不定形サイズの用紙のセットが可能です。はがき20枚、封筒30枚のセットができ、手差しトレイを使わずに出力できるので、省スペースで設置できます。

60~210g/m²の用紙に対応した 給紙&手差しトレイ

本体給紙トレイ、手差しトレイとも、60~210g/m²の幅広い用紙に対応しています。

不定形用紙を自動測定 用紙サイズ測定機能

原稿台ガラス面にセットした不定形用紙のサイズを自動で測定します。測定した用紙サイズは本体メモリーへの登録も可能。伝票などの不定形用紙を扱うオフィスで活用できます。



美しく可読性の高い出力を実現 1,200dpiの高解像度

小さな文字や細い線の再現性にすぐれた1,200dpiのプリント解像度を実現。より忠実な再現によりドキュメントの可読性を高め、美しく高品位なプリントアウトができます。

※印刷速度が低下します。

操作パネルに表示したWebサイトを印刷できる Webブラウザ閲覧・プリント

Webブラウザ機能に対応。操作パネルにWebサイトを表示し、プリントアウトができます。Webサイト上のPDFファイルも、ページを指定して必要な部分だけプリント可能。サイトから訪問先の地図を手軽にプリントするなど、便利に使えます。



USBメモリーからダイレクト出力 USBポート標準搭載

本体操作パネル横にUSBポートを標準搭載。USBポートにUSBメモリーを差し込むことで、簡単なステップでデータのダイレクトプリントや本機のボックスへの保存などができます。

※USBメモリーの種類により、正しく動作しない場合があります。

※対応ファイル形式: PDF、コンパクトPDF、JPEG、TIFF、XPS、コンパクトXPS、OOXML(docx, xlsx, pptx)

※印刷結果がPCの画面で見えるものと異なる場合があります。



ドライバーなしで手軽に印刷できる E-mail受信プリント

出力したいファイルをE-mailに添付して本機宛に送信するだけで、手軽にプリントできます。

※対応ファイル形式: PDF、コンパクトPDF、JPEG、TIFF、XPS、コンパクトXPS、OOXML(docx, xlsx, pptx)

※オプションのLK-110v2が必要です。

2つのネットワーク環境でプリント&スキャン VLAN(Virtual LAN)に対応

論理的に複数のネットワークに分割するVLAN機能に対応。外部接続ネットワークと内部専用ネットワークや、社内専用とゲスト専用、複数の企業が入居するオフィスなどで、ネットワーク毎にデータを分離。安全に複合機が利用できます。

※詳細につきましては、販売担当者にお問い合わせください。

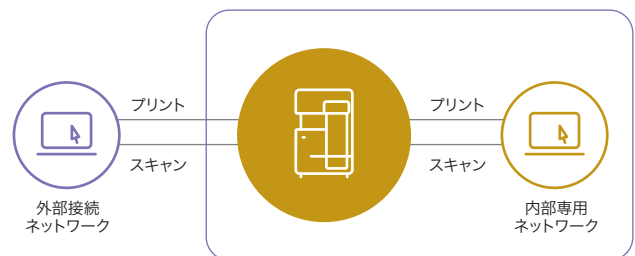

その他のコピー機能

- 原稿に応じた「画質モード」(文字、文字/写真、写真、薄文字原稿、地図、コピー原稿)
- 用途に合わせた「出力モード」(両面印刷、ページ集約、リポート、グループ、ソート、小冊子、とじしる)
- 多彩な「原稿読み込み」(連続読み込み、とじしる、原稿セット方向、プログラムジョブ、白紙原稿除去)
- 目的別に設定できる「コピーモード」(ブック原稿、ページ連写)
- 選べる「レイアウト調整」(拡大/縮小、拡大連写、画像の収め方、鏡像、画像シフト)
- 便利な「ページ挿入」(カバーシート、インターシート、章分け、差込みページ)
- 活用が広がる「画像追加」(日付/時刻、ページ番号、スタンプ、ウォーターマーク、ヘッダー/フッター、オーバーレイ、登録オーバーレイ)
- 必要な部分のみコピーできる(枠消し、原稿外消去)
- 用紙背景の印字で不正コピーを抑止する「コピープロテクト機能」

その他のプリント機能

- プリンタードライバーを自分用にカスタマイズできる「Myタブ機能」
- 本票と控えを一度にプリントする「カーボンコピーモード」
- 絵柄の周囲に白い隙間が出ないように出力する「自動トラッピング機能」

※一部の機能は、クラシックスタイルでのみ対応。

CONNECT WORK

SCAN/FAX

高性能、高機能を実現したスキャン&ファクス機能。
高速、高品質、高効率により、業務効率の向上に貢献します。



高い生産性を実現した 優れたスキャン性能

1分間に90面/分(両面原稿45枚分)の高速カラー・スキャンを実現した自動両面同時読取り原稿送り装置(ADF)。一度に80枚*までの原稿をセットでき、スキャンの時間も手間も大幅に短縮します。また、スキャン時の原稿の傾きを補正するスキュー補正精度を大幅に向上させ、傾きを抑えた高精度なスキャンを実現しています。

※80g/m²



■ 重送検知センサー

原稿に超音波を当て、原稿と原稿の間にある空気層を判別し重なりを検知。重送検知時には読み込みが完了した原稿のプレビューも表示されるので、スキャン操作を最初からやり直すことなくジョブを再開できます。

※オプションのアップグレードキットUK-P19が必要です。

ペーパーレス化を促進する 受信データのボックス保存

受信したファクスデータをTSI(発信元情報)またはFAX番号*によって自動振り分けし、本体ボックスに自動保存。クライアントPCやメール宛先への自動転送機能を設定することで、受信文書の仕分けや配布の手間と時間を節約します。さらに、本体のSMB共有フォルダーにも転送が可能。転送ファクス、TSI受信振り分けなどの機能に対応しています。受信ファクスの保存先が増えることで、ペーパーレス化を促進します。

※ナンバーディスプレイ契約が別途必要です。

TSI受信振り分け

ナンバーディスプレイ振り分け

A社
ファクス

B社
ファクス

転送ファクス

ファクス



TSIまたはFAX番号で振り分けられたファクスをA社専用のボックスに保存



B社担当者のメールアドレスへ転送



1回線目はボックスにファクスを転送



2回線目以降は出力

複合機のSMB共有フォルダー

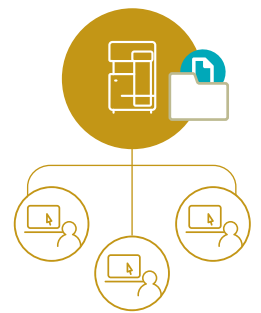

受信ファクスの転送設定をかんたんに 「bizhub おでかけファクスモード」

ホーム画面のボタンから簡単操作でファクスの転送設定を切り替えることができます。オフィス勤務中は紙出力、外出中はメール転送に切替などシーンにあわせた転送先設定が可能です。

※アプリはKonica Minolta MarketPlaceより無償提供。

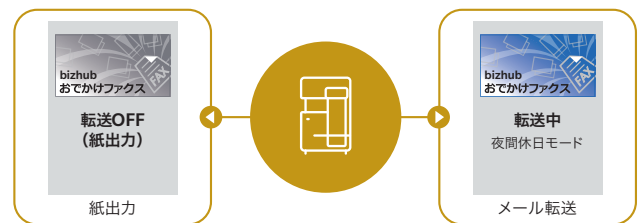

受信ファクス文書を確認&出力できる 「ファクス受信ボックス」

ホーム画面に「ファクス受信ボックス」ボタンを設定することで、簡単なステップで受信したファクスを確認、管理、出力できます。必要なファクス文書のみ印刷できるので、不要書類の印刷防止、印刷コスト削減にも効果的です。

白紙原稿をスキャンから除外する 白紙除去機能

ADFにセットした原稿に白紙ページが含まれている場合に、白紙ページをスキャン対象から除外します。白紙として検出された原稿は、原稿枚数としてカウントしません。

大きなスキャンデータを手軽に送信する 「スキャン(URLを通知)」

スキャンデータを本機内に保存し、保存先のURLをメールでユーザーに送付する「スキャン(URLを通知)」ボタンをホーム画面に配置可能。E-mailで添付できないような大きなスキャンデータを簡単・手軽にメール送信できます。

自分のメールアドレスにスキャンデータを 即座に送信する「スキャン(自分にメール)」

スキャンデータをすぐに自分宛に送ることができます。認証設定によりセキュリティにも配慮。ホーム画面に「スキャン(自分にメール)」ボタンを設定できるので、簡単なステップで即座にスキャン&送信が可能です。

小サイズ原稿を簡単操作でスキャンできる 「IDカードスキャン」

保険証や免許証などの小サイズ原稿を、簡単な操作でスキャン送信できます。カードの表と裏を1つのファイルにまとめたり、個別のファイルに分けたり目的にあわせてスキャンできます。

スキャンジョブを効率化する 用途に応じた保存・送信先設定

スキャンした原稿は、用途に応じてさまざまな文書フォーマットに変換し、本体ボックスやUSBメモリーへの保存ができます。また、E-mail、SMB、FTP、WebDAVなどを介して、PCやサーバーへ送信・保存することも可能です。

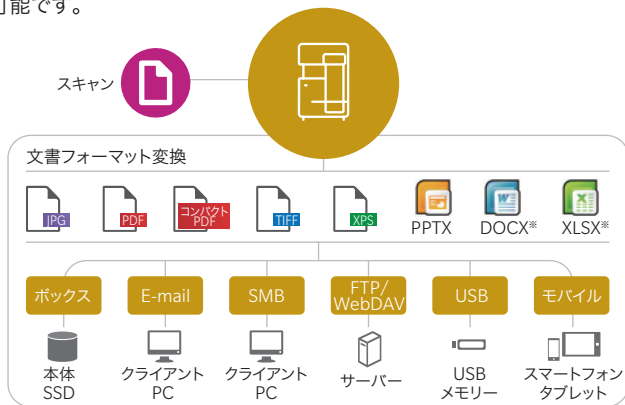

※オプションのi-Option LK-110 v2が必要です。

ドキュメント活用の幅を広げる 紙文書の電子化

紙文書をスキャンして、PDF形式やOOXML形式のファイルに変換できます。業務や目的に合わせてファイル形式を選べるので、文書の二次利用の幅が広がります。

ファイル変換形式

PDF/A(長期保存用)	標準
PDFのWeb最適化(リニアライズドPDF)	標準
暗号化PDF(デジタルID)	標準
サーチャブルPDF(OCR文字認識)	LK-110 v2が必要
OOXMLファイル (拡張子:.docx/.xlsx/.pptx)変換	LK-110 v2が必要*1
OOXMLファイル (拡張子:.docx/.xlsx/.pptx)変換+OCR	LK-110 v2が必要

※1 pptx変換は本体標準機能です。

その他の主なスキャン&ファクス機能

- 「スーパー G3ファクス」を標準搭載
- PCからペーパーレス送信する「ダイレクトファクス」
- 受信データを「サーチャブルPDF化」
※オプションのi-Option LK-110 v2が必要です。
- 互換性の広いインターネットファクス「W-NET FAXに対応」
- 通信コストを軽減する「IPアドレスファクス」
- 最大2,000件(グループ100件)の「宛先登録」
- 長い原稿をADFで読み取る「長尺スキャン」

タスクオートメーションツール

※別売商品

電子化業務を大幅に効率化する 「Dispatcher Phoenix」

ファイル収集から処理・配信まで、ドキュメントの電子化プロセスを自動化するソフトウェアです。複合機の操作パネルからの入力データやQRコード・バーコード・OCR等からの抽出データを利用し、あらかじめ設定した条件によってファイルのリネーム・フォーマット変換・処理の分岐等を行い、ドキュメントごとに配信先へ自動的に格納します。煩雑な作業もボタン一つの簡単な操作で実行が可能。作業開始時間を設定できるため時間にとらわれず電子化作業を効率的に行えます。クラウドサービスとの連携も含めた幅広い拡張性と汎用性により、お客様のビジネスやオフィス環境に合わせたワークフローを柔軟に構築できます。

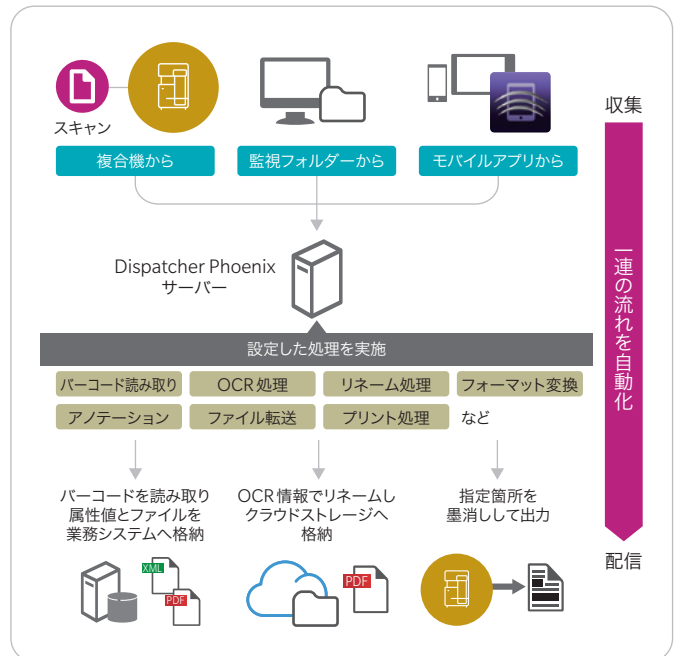

文書仕分けを効率化する 「仕分け名人」

ファイルのリネーム処理やストレージ上の指定フォルダーへの自動保存など、スキャンやファクスの仕分け作業を効率化します。社内ネットワーク環境で利用できる自社運用型で、ボックスやフォルダーの監視ができます。

※近日対応予定

※一部の機能は、クラシックスタイルでのみ対応。

CONNECT WORK

MOBILE



モバイル端末との高度な連携が可能。
場所を選ばない新しいワークスタイルを実現します。

モバイル端末との連携を強化 モバイル通信機能を搭載

■NFC搭載 Android デバイスとの連携

NFC (Near Field Communication) 搭載端末に対応したモバイルタッチエリアを設置。Android デバイスに Konica Minolta Mobile Print をインストールすることで、Android デバイスを bizhub に登録できます。モバイルタッチエリアに Android デバイスをかざすだけで、選択したファイルをプリントできます。また、bizhub にセットした原稿をスキャンし、Android デバイスやクラウドストレージなどへの保存も可能。ユーザー認証を設定している場合には、Android デバイスをかざすだけでログインできます。

※Android デバイスは OS4.4 以上を搭載している必要があります。

※無線 LAN 環境が必要です。



■iOS デバイスとの Bluetooth LE 連携

Bluetooth LE (Low Energy) を利用し、ユーザーの近くにある bizhub を Konica Minolta Mobile Print で検索して登録できます。iOS のアクションボタンにも対応しているため、各種アプリからのプリントやスキャンデータの共有などがスムーズに行えます。さらに、ユーザー認証を設定している場合には Bluetooth LE を利用してログインできます。

※オプションのデバイス接続 I/F キット EK-P09 が必要です。

※無線 LAN 環境が必要です。



無線環境をより手軽にする 無線 LAN・親機モードを搭載

bizhub 本体だけでローカルな無線 LAN 環境を構築する親機モード*に対応。社内 LAN と切り離れた無線 LAN 環境の構築が可能です。社内 LAN を経由しないため、外部から持ち込んだモバイル端末でも、よりセキュアな連携ができます。

※オプションのアップグレードキット UK-221 が必要です。

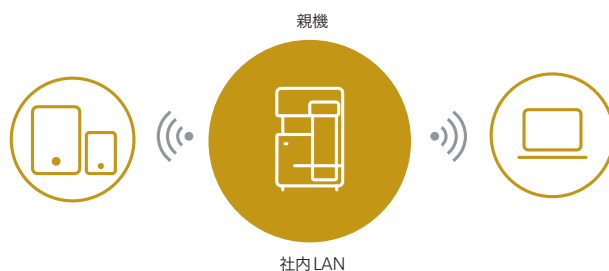

さまざまな端末から柔軟に印刷できる 各種プリントサービスへの対応



■Konica Minolta Mobile Print

コニカミノルタが提供するモバイル用アプリです。シンプルで直感的なユーザーインターフェースで、モバイル端末と bizhub との連携により、スキャンデータの取り込みやクラウドストレージへの保存・共有、ドキュメント、写真の印刷などがスピーディーにセキュアに行えます。認証印刷およびセキュリティ印刷に対応しているため、機密文書のプリントも安心です。

※iPhone®/iPad™/iPod touch® は App Store より、Android™ OS は Google Play より無償ダウンロードできます。ダウンロードの際、通信費が別途必要です。



■AirPrint

iOS4.2 および Mac OS X 10.7 から対応している Apple の標準印刷システムです。デバイスへのアプリインストールなしで、無線 LAN 上にある対応プリンターが利用できます。



■Mopria Print Service

Mopria Alliance が提供する無線印刷技術です。Android4.4 以降搭載のデバイスからプリント出力することができます。

CONNECT IT



最先端のIT化とDX化を推進

bizhub本体をコニカミノルタが遠隔管理。ファームウェアの自動更新やリモート監視などの多種多様なサポートやクラウドサービスとつなぎます。

お客様の管理負担を軽減するリモートサービス「コニカミノルタiCare」

コニカミノルタiCareは、遠隔診断により、故障の未然防止や故障時の迅速な対応を実現。マシンのダウンタイムを最小限に抑えることが可能です。カウンター数の自動データ送信により管理を簡素化。故障時の自動通報、パーツや消耗品の状態を管理することで、適切なタイミングにトナーの自動配送を行うなどお客様の手を煩わせないサポートを提供します。ファームウェアの自動更新やパネル画面をお客様と共有できる遠隔サポートなどのサービスも展開しています。また、複合機の利用状況を毎月レポートでご確認いただけます。

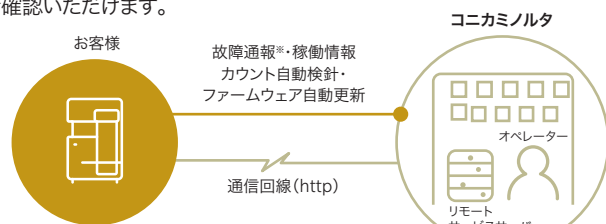

※トラブルの内容により、一部通報されない場合があります。

QRコードにアクセスしモバイル端末で確認サポート情報リンク

複合機のマニュアルなどサポート情報へのリンクをQRコードで画面に表示し、簡単にアクセスできます。管理者不在のオフィスでも安心してご使用いただけます。

※アプリはKonica Minolta MarketPlaceより無償提供。

クラウドサービスとの連携を強化「bizhub Connector」

本機の操作パネルから各種クラウドサービス※1に接続し、スキャンデータのアップロードや、ダイレクトプリントなどの連携ができます。また、本機にログインした後、クラウドサービスなどへの認証情報を一度だけ入力・保存することで、その後はサイレントモードでの自動ログインも可能です。

bizhub Connector※2 5つのアプリケーションをご用意

bizhub Connector for Box※3

bizhub Connector for OneDrive for Business※3

bizhub Connector G-1 for Google Apps

bizhub Connector E-1 for Works with Evernote

bizhub Connector S-1 for Microsoft SharePoint※4

※1 Box, OneDrive, Google Drive, Gmail, Evernote ※2 別売商品です。

※3 アプリはKonica Minolta MarketPlaceより提供。

※4 企業内サーバー SharePoint2007/2010/2013/2016

場所にとらわれない働き方を実現する「bizhub essentials」

INFO-Palette Cloudのbizhub essentials※1は、複合機とクラウドストレージを連携させ、効率的な複合機活用業務を実現できるクラウドサービスです。社内・社外(外出先やテレワーク)を問わず、複合機を介して情報共有を円滑にし、効果的に業務を行えます。事務所に居なくても受信ファクスの確認やファクス送信ができ※2、また、クラウドを介してオフィスの複合機へ印刷したり、紙文書の電子化も可能なため、場所や利用端末を選ばない新たな働き方を実現します。

※1 別途契約が必要です。 ※2 bizhub essentialsオプションのremote faxが必要です。

小切手、領収書スキャンの手間を削減するbizhub スキャンイメージ分割アプリ

ガラス面に領収書、レシート、小切手などを複数枚並べてスキャンするだけで、それぞれ分割して画像データ化。複数枚まとめてスキャンすることでスキャン作業の手間を削減します。

※別売商品。アプリはKonica Minolta MarketPlaceより提供。 ※近日対応予定

クラウドを活用したファイル共有Box連携

「Box」はファイル共有によって、コンテンツのシェアとコラボレーションを可能にするクラウドストレージです。bizhubからスキャンデータやファクスの受信文書を「Box」に保存し、PCやモバイル端末から、いつでもどこからでもアクセスできます。企業向けクラウドサービスとして強固なセキュリティで、より安全・便利なデータ活用を実現します。

※30日間ご利用可能なお試し版(無料)をご用意。お試し期間経過後は「Box」の有償メニュー (Businessプラン/ Business Plusプラン/ Enterpriseプラン)にお申込みいただくことで継続してご利用いただけます。

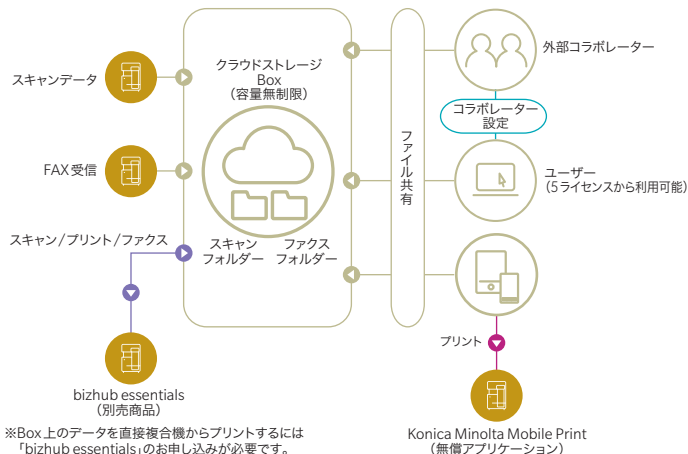

※Box上のデータを直接複合機からプリントするには「bizhub essentials」のお申し込みが必要です。

CONNECT SECURITY



情報をしっかり守る安全性能

企業の危機に直結する情報漏洩を防ぐ堅牢性に配慮。デジタルデータや紙文書のセキュリティー課題に対し、最新技術で対応。情報アクセスにおける複合機と安心・安全をつなぎ、IT管理者の負担を軽減します。

管理者の負担を軽減する 「bizhub SECURE」



データの保護は多くの企業にとって大きな課題となっています。トータルセキュリティー設定サービス bizhub SECURE によって高度なセキュリティー設定を実施した bizhub は、SSD内に保管するお客様のデータを、より強固に守ります。さらに、セキュリティー設定の状態を監視できる bizhub SECURE Notifier アプリ*を提供。設定が変更されたときは複合機のパネル、またはメールで管理者へ通知します。

※別売商品。アプリはKonica Minolta MarketPlaceより提供。

パスワードで出力を保護する セキュリティー印刷

プリンタードライバー画面で文書にIDとパスワードを設定すると、本機の操作パネルで同じIDとパスワードを入力するまで文書が本機のSSDでストックされます。文書に設定したIDとパスワードが照合されるまで出力されずに保護されるので、重要な文書を出力したい時や、限られたユーザーのみに出力の受け取りを許可したいときなどに有効です。ホーム画面にあるセキュリティー印刷ボタンを使用することで、簡単にセキュリティー印刷ができます。

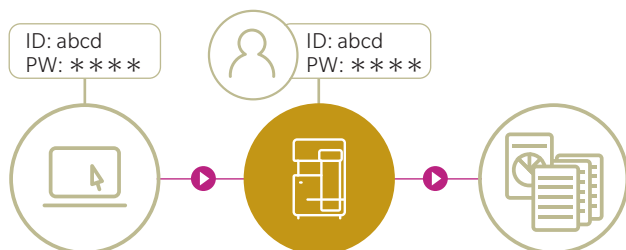

PCのログイン名を使った 簡単セキュリティー印刷

PCのログイン名がセキュリティー印刷のIDとして使用されるため、IDの入力を省略でき、認証をしていなくても簡単にセキュリティー印刷ができます。

安心を常時提供する新機能 暗号化機能付SSD

セキュリティー機能を高めるために、新たに256GBの暗号化機能付SSDを採用。利用する端末との相性の問題もなく、常時暗号化されるので、手間をかけずに常に高度なセキュリティーを維持します。

不正利用による情報流出を回避する さまざまなユーザー認証

オフィス規模や導入済みのシステムなどに合わせて最適な認証システムを選ぶことができます。また、セキュリティーを損なうことなく操作性を高めるシングル・サインオンにも対応しています。

■本体認証

本体のみで認証を行うことができます。コピー、プリント、スキャン、ファクスの機能ごとに、詳細な利用制限の設定も可能です。

■非接触ICカード認証

FeliCaなどの非接触ICカード*1によるユーザー認証ができます。社員認証と認証システムを一本化できるSSFC (Shared Security Formats Cooperation) 仕様にも対応。また、非接触ICカード以外でも、NFCに対応したAndroid端末*2での認証が行えます。



※オプションのICカード認証装置AU-206が必要です。

※1 対応非接触ICカード

AU-206: 「FeliCa (IDm)」「SSFC」「FCF」「FCF (キャンパス)」「MIFARE (UID)」

※2 HCE (Host Card Emulation)に対応したAndroid 4.4以降のAndroid端末、およびKonica Minolta Mobile Printが必要です。

■バイOMETRICS認証

指の静脈を利用する精度の高い認証ができます。手軽さに加え、ハイレベルなセキュリティーシステムの構築が可能です。

※オプションの生体認証装置AU-102が必要です。

複合機と各デバイスを安全に繋ぐ ウイルススキャン機能



PC、タブレット、USBメモリーなどと複合機を安全に接続するためにBitdefender社のスキャンエンジンをベースにした強固なウイルススキャン機能を搭載しています。ホワイトリストだけではなく、ウイルススキャンをファイル単位で行うことで、ファイルに感染したウイルスを検知します。複合機へのファイル入力時のチェック&管理者へ通知によりウイルスを発見。また、複合機からのファイル出力時のチェックで、ウイルスファイルの拡散を防止。さらに定期的に複合機内のファイルをチェックし、リスクのあるファイルを発見し、複合機に潜在しているリスクを検知します。

※オプションのi-Option LK-116が必要です。 ※インターネット環境が必要です。

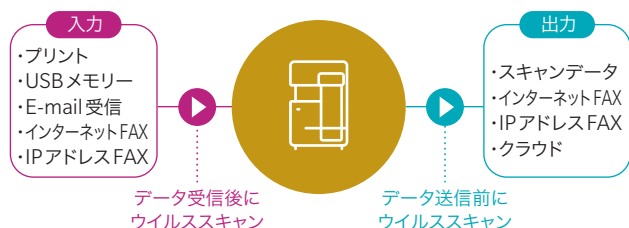

セキュリティと利便性向上を両立できる サーバーレスユビキタスプリント

あらかじめ送信したプリントジョブをオフィスネットワーク内の任意の複合機から、認証後に出力させるユビキタスプリントをサーバーレスで実現。本機がユビキタスプリントの親機として、プリントサーバーに変わる動きをするため、低コストで手軽にサーバーレスユビキタスプリントのシステムを構築できます。また、サーバーレス複合機統合認証も導入するとユーザー認証用のサーバーも必要ありません。

※最大100台までのユビキタスプリントシステムが構築できます。

※各複合機にオプションのi-Option LK-114が必要です。

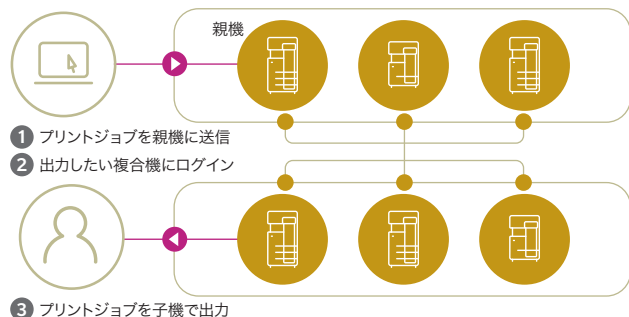

複合機内蔵の認証サーバーで ユーザー認証が可能な「サーバーレス複合機統合認証」

ユーザー情報を1台の複合機でまとめて管理。複合機が複数台ある場合も、1台(親機)にユーザーを登録すれば他の複合機(子機)でユーザー認証が可能。複合機のみでユーザー認証が可能のため、別途専用サーバーは必要ありません。サーバーに関する専門知識がなくても導入・運用いただけます。

※オプション ※管理可能な複合機は30台、ユーザー数は2,000名まで。

※C4051iは子機としてのみご利用できます。親機としては動作しません。

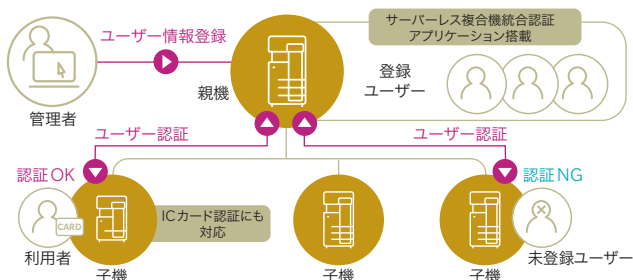

複合機を統合管理し利用状況や コストを可視化する サーバー型ユビキタスプリントシステム 「Dispatcher Paragon」(別売商品)



ユーザーの利便性を高めるユビキタスプリントのほか、ユーザー別/部門別/複合機別の利用状況やコスト、操作ログを把握可能なレポート機能も備えており、オフィスネットワーク内の複合機を統合的に管理できます。

コピーからの情報流出を抑止する コピープロテクト機能

不正コピー防止用に「社外秘」や日付などの特殊な隠し文字を背景の中に目立たないように印字するコピープロテクト機能を搭載。不正な2次コピーや重要文書の第三者への漏洩を抑止します。

認められた高度なセキュリティー ISO/IEC15408 認証

コニカミノルタの複合機は、セキュリティー機能の信頼性を客観的に証明するための国際標準規格、CC認証(Common Criteria, ISO/IEC15408)を申請中。bizhub C4051iでは、「HCD-PP v1.0(Protection Profile for Hardcopy Devices)」に適合したCC認証を申請中です。

※本製品(または本システム)において取得している情報セキュリティーに係る認証は、所定の評価基準及び評価方法に基づく評価の結果、認証要件に適合していることを示すものであり、本製品(または本システム)に脆弱性が全くないことを保証するものではありません。

その他の主なセキュリティー機能

- E-mailの送信時のセキュリティーを設定できる
「SMTP認証/POP before SMTP認証」
- ネットワーク間の通信データを暗号化できる「SSL/TLSプロトコル」
- SSDへの不正アクセスを防止する「ストレージロックパスワード機能」
- 機密情報を安全に管理する「TPM(Trusted Platform Module)機能」
※オプション

<文書からの情報流出を回避する、暗号化PDF>

- パスワードによる暗号化、デジタルIDによる暗号化、電子署名の追加
※暗号化にデジタルIDを利用する場合は、事前にデジタルIDが登録されたE-Mail宛先(S/MIME送信)を複合機の短縮宛先に登録する必要があります。
※電子署名を行う場合は、「パスワード」または「デジタルID」にてファイルの暗号化を行う必要があります。

<FASEC 1 適合のファクスセキュリティー>

- 入力ミスによる誤送信を抑止する「宛先2度入力」
- ボタンの押し間違いによる誤送信を抑止する「相手先番号確認表示」
- 発着呼衝突による誤送信を防ぐ「ダイヤルトーン検出機能」
- ファクス受信紙の放置を防ぐ「メモリー受信&PC転送」
- 確実な送信を確認できる「通信結果レポートと操作パネルでの結果確認」

<コニカミノルタ独自のファクスセキュリティー>

- 確実なチェックで誤送信を防止する「送信承認パスワード機能」
- 誤接続による誤送信を抑止する「相手先確認(CSI照合)送信」
- 音声案内で誤送信を防ぐ「送信時の音声読み上げ機能」
※オプション
- セキュリティー管理に役立つ「特定トレイからの給紙機能」

CONNECT HIGH PRODUCTIVITY

コンパクト設計の中に、A3 複合機と同等の高機能を搭載。
省スペースによる利便性と高い生産性をつなぎます。

さまざまなオフィス環境にフィットする コンパクト設計

幅420mm×奥行528mmのコンパクト設計。前任機より幅で約25%、奥行で約11%の縮小率を実現しました。バックヤードやSOHOのデスクサイド、大規模オフィスの部門用マシンとしても利用しやすいサイズです。



A3 複合機と同等の機能を搭載 オフィス内でA3 複合機とA4 複合機の適正配置が可能

省スペースで設置できるサイズながらも、10.1インチの大型タッチパネルを搭載し、A3 複合機と同じ操作性を実現。ボディデザインの統一はもちろん、セキュリティ性能、クラウド連携、メンテナンス性等も同等機能に対応しています。設置場所や利用人数にあわせてA3 複合機とセットで設置することで、オフィス内の適正配置を可能にします。



静音設計の自動両面同時読取り 原稿送り装置を採用

ダンパーヒンジ搭載により原稿送り装置を閉じた際の音を軽減。クリニックなどの静かな空間でも気にすることなく使用することができます。

ホチキス止めの手間を簡単に オフラインステープラーを搭載

オプションのオフラインステープラーを装着することで、ホチキスを外してスキャンやコピーした原稿をどじ直す際や、プリントした多枚数の原稿をその場ですぐにとじることができます。



業務効率を加速する 毎分40枚の高速プリント&高速起動

カラー・モノクロともに毎分40枚(A4タテ)の高速プリントやファーストコピータイム4.8秒*以下の高速起動を実現。大量の書類もスピーディーに印刷できるので、業務効率や生産性が高まります。

*モノクロ時の値となります。

出力速度

カラー & モノクロ
40 ページ/分

カラー・モノクロともに毎分40枚のA3複合機並みの高速プリントを実現。

ウォームアップタイム

13 秒以下

主電源をONにしてからコピー可能状態になるまでの高速起動を実現。

ファーストコピータイム

4.8 秒以下

スタートボタンを押してから最初の1枚が出力されるまでの時間を大幅に短縮。

生産性を高める 最大2,390枚の大量給紙

標準搭載の570枚大容量給紙ユニットとマルチ手差し110枚にオプションの570枚給紙ユニットを3段追加することで、最大2,390枚*の給紙が可能です。

*Jペーパー

使い方や設置場所に合わせて カスタムは自由自在

オフィス環境や利用シーンに合わせてカスタムできるキャビネットやキャスターをご用意。大規模オフィスのA4サブマシンから、SOHOやショップ用マシンまで、自由自在にカスタムできます。

本体標準 680枚

[ユニバーサルトレイ]
(標準)
最大A4
570枚(Jペーパー)

[マルチ手差し]
(標準)
最大A4
110枚(Jペーパー)

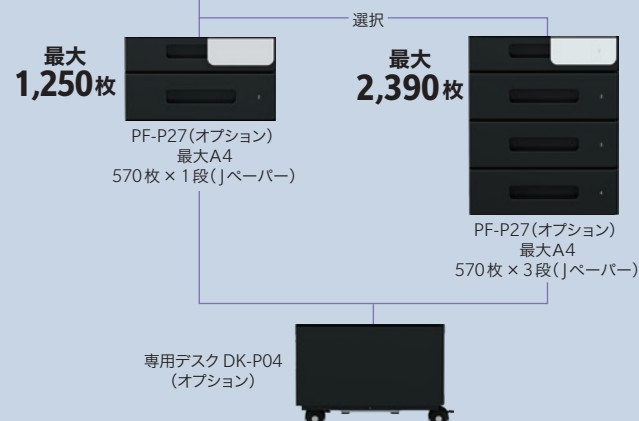

CONNECT ECO FRIENDLY

筐体の素材から消費電力まであらゆる面で環境に配慮し、
持続可能な社会とつながります。

環境保全を推進する 再生素材の採用

コニカミノルタ独自のケミカルプロセッシング技術をさらに進化させ、再生PC/PETを外装材や内装材に新規採用しています。これにより、再生材の使用率は、表面積比で約60%まで高まりました。再生素材の積極的な採用で資源の有効活用に貢献し企業の環境保全を推進します。

※PCR (post-consumer recycling) 比率: 再生素材中で使用される市中回収材料の割合

消費電力を低減 TEC 値の基準を大幅にクリア

随所に環境配慮テクノロジーを取り入れ、国際エネルギースタープログラム Ver3.0の基準値をクリアしています。従来機と比較してもTEC 値を約27%と大きく低減しました。

従来機とbizhub C4051iとのTEC値比較

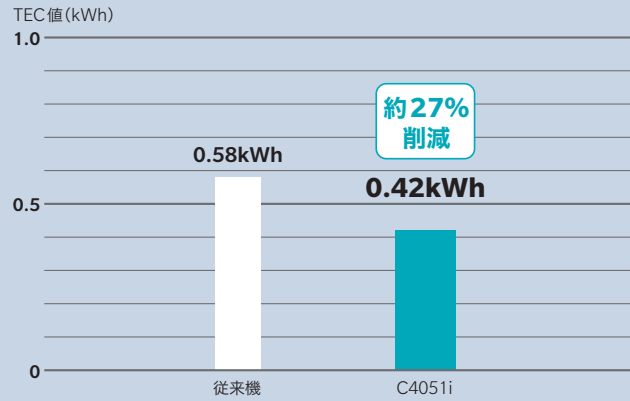

※国際エネルギースタープログラム Ver3.0申請のTEC 値
※従来機は換算値

環境負荷を低減する スリープ中の消費電力0.4W

スリープ中はCPUの電源をオフにするなど、節電のロジックを改良し、スリープ中の消費電力を0.4Wに低減。環境負荷の低減に貢献するとともに、TCO削減にも効果を発揮します。

幅広い視野での環境対応 さまざまな環境基準に適合

地球温暖化などの環境問題への対応として、エネルギー効率の高いオフィス用機器の開発・導入を目的とした「国際エネルギースタープログラム」をはじめ、世界各国の環境基準に適合。幅広い視野で環境負荷の低減に貢献しています。

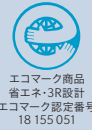

bizhub C4051iの主な仕様

基本機能/コピー機能

製品名	bizhub C4051i	
形式	デスクトップ	
カラー対応	フルカラー	
読み取り解像度	600dpi×600dpi	
書き込み解像度	600dpi×600dpi	
階調数	256階調	
メモリー容量	5GB	
SSD容量	256GB	
複写原稿	シート、ブック、立体物(重さ最大3kg)	
最大原稿サイズ	A4またはリーガル(自動両面原稿送り装置のみ)	
複写サイズ	用紙サイズ	シート: A4, A5, A6, B5, B6, レター、郵便はがき、封筒 ^{※1} 手差し: A4, A5, A6, B5, B6, レター、郵便はがき、封筒 ^{※1} 不定形サイズ: 幅: 92 ~ 215.9mm、長さ: 148 ~ 355.6mm
	画像欠け幅 ^{※2}	先端/後端: 4.2mm以下、左/右: 4.2mm以下
ウォームアップタイム ^{※3}	主電源 ON から	カラー: 15秒以下、モノクロ: 13秒以下
ファーストコピータイム ^{※4}	カラー	5.4秒以下
	モノクロ	4.8秒以下
連続複写速度	A4タテ	40枚/分
	B5タテ	42枚/分 ^{※5}
複写倍率	固定	等倍 1:1.154/1.224/1.414/1.632/2.000
	拡大縮小	1:0.866/0.816/0.707/0.612/0.500
	固定任意	3種類設定可能
	ズーム	25% ~ 400% (0.1%単位で設定可能)
	縦横独立変倍	25% ~ 400% (0.1%単位で設定可能)
給紙方式/給紙量 (Jペーパー)	標準	本体トレイ1段(ユニバーサルトレイ570枚×1段)+マルチ手差し: 110枚
	オプション	PF-P27(570枚×1段)
対応用紙厚	最大給紙容量	2,390枚(標準+PF-P27(570枚×1段)×3)
排紙容量	本体: 60 ~ 210g/m ²	マルチ手差し: 60 ~ 210g/m ²
連続複写枚数	250枚(普通紙)	
両面コピー	連続複写枚数	1 ~ 9,999枚
	両面コピー	用紙サイズ: A4, B5, レター、リーガル 対応用紙厚: 60 ~ 210g/m ²
電源	電源	AC100V 14.5A (50/60Hz)
最大消費電力	最大消費電力	1.45kW以下
エネルギー消費効率 ^{※6}	エネルギー消費効率 ^{※6}	82kWh/年(区分: 複合機)
大きさ(幅×奥×高)	大きさ(幅×奥×高)	420×528×572mm(本体+ADF)
機械占有寸法(幅×奥)	機械占有寸法(幅×奥)	783×528mm
質量	質量	約39kg(本体+ADF、消耗品含む)

※1: 封筒の種類、厚さ、印刷環境によりシフや印刷不良が発生する場合があります。 ※2: プリント時は先端/後端: 6.2mm以下、左/右: 6.2mm以下
※3: 22°C、定格紙厚 ※4: A4タテ、普通紙、郵便はがきから印刷開始までの時間 ※5: 60秒までの速度
※6: 省エネ法(平成25年3月1日付)で定められた複写機・複合機別の測定方法による数値 ※7: 排紙トレイを引出し、手差しトレイを開いた状態

プリンター機能(標準装備)

形式	内蔵型
連続プリント速度	本体仕様標準値 ※1,200dpi×1,200dpi出力時は連続プリント速度が低下します。
解像度	600dpi×600dpi、1,200dpi×1,200dpi(1,200dpiモード時)
ページ記述言語	PCL6、PostScript3互換、XPS
内蔵フォント	PCL 日本語4書体(HGゴシックB、HGPゴシックB、HG明朝L、HGP明朝L)欧文80書体 PS 日本語2書体(HGゴシックB、HG明朝L)欧文137書体
対応プロトコル	TCP/IP ^{※1} 、SMB、LPD、IPP、SNMP
対応OS ^{※2}	PCL Windows 10 ^{※3} /11 Windows Server 2016/2019/2022 PS Windows 10 ^{※3} /11 Windows Server 2016/2019/2022 macOS Mojave(10.14)、macOS Catalina(10.15)、macOS Big Sur(11)、macOS Monterey(12)、macOS Ventura(13) XPS Windows 10 ^{※3} /11 Windows Server 2016/2019/2022

インターフェース Ethernet 10Base-T/100Base-TX/1000Base-T、USB2.0 (High-Speed)/IEEE 802.11 a/b/g/n/ac^{※4}
※1 IPv4/IPv6 ※2 最新の対応OSについては弊社ホームページをご覧ください。 ※3 32ビット(x86)/64ビット(x64)環境に対応。 ※4 オプション

スキャナー機能(標準装備)

形式	フルカラーキャナー
読み取りサイズ	本体仕様標準値
読み取り解像度	200×200dpi、300×300dpi、400×400dpi、600×600dpi
原稿読み取り速度(A4タテ)	片面(カラー/モノクロ): 45ページ/分(600dpi時) 両面(カラー/モノクロ): 90ページ/分(600dpi時)
インターフェース	Ethernet 10Base-T/100Base-TX/1000Base-T、IEEE 802.11 a/b/g/n/ac ^{※1}
対応プロトコル	TCP/IP(FTP、SMB、SMTP、Web Dav) (IPv4/IPv6)
出カフォーマット	TIFF、JPEG、PDF、コンパクトPDF、OOXML(pdfx、docx ^{※1} 、xlsx ^{※1})、XPS、コンパクトXPS、サーチャブルPDF ^{※1} 、PDF/A、リニアライズドPDF
対応OS ^{※2}	Windows 10 ^{※3} /11

※1 オプション ※2 TWAINドライバーの対応OS ※3 32ビット(x86)/64ビット(x64)環境に対応。

本体標準価格(搬入設置料金)(税別)

bizhub C4051i **855,000円(35,000円)** ※時間外搬入は別途5,000円(税別)が必要。
※上記入設置料はユニバーサルジャパン株式会社が発注した場合の実例です。
※特殊作業(階段作業、クレーン使用等)、移送による搬入・搬出、休日/時間外、遠隔地作業については、別途料金が必要です。

ご注意 ※国内で流通する紙幣、貨幣、政府発行の証券類、未使用の郵便切手、郵便はがき、政府発行の印紙類などをコピーすることは法律で禁止されています。 ※著作権の目的となっている書籍・音楽・絵画・映画・地図・映画・図画・写真などの著作物は、個人的に、または家庭内その他、これに準ずる限られた範囲内で使用するためにコピーする以外は禁じられています。

安全にお使いいただくために ●ご使用前に取扱説明書をよくお読みの上、正しくお使いください。●表示された正しい電源・電圧でお使いください。●アース接続を確実に行ってください。故障や漏電の場合、感電するおそれがあります。 ●水気、湿気、湯気、ほこり、油煙等の多い場所を設置しないでください。火災、感電、故障などの原因となることがあります。 ●給紙キャベットのおよび専用アス装着時は必ず付属の固定脚を取付け設置してください。

※KONICA MINOLTA、シンボルク、Giving Shape to Ideas、bizhub、bizhub essentials、INFO-Palette、仕分ける人、i-Optionおよびbizhub SECUREコピは、ユニバーサル株式会社またはその関連会社の登録商標または商標です。 ※Windows、Windows Server、SharePointおよびMicrosoft Officeは、米国Microsoft Corporationの米国およびその他の国における登録商標または商標です。 ※PostScriptは、米国Adobe Systems Inc.の米国およびその他の国における登録商標または商標です。 ※Apple、Mac OS、AirPrint、AirPrintロゴおよび、Apple Inc.の米国およびその他の国における登録商標または商標です。 ※iOSの商標は、Cisco Systems, Inc.の米国およびその他の国のライセンスに基づき使用されています。 ※MopriaおよびMopriaロゴは、Mopria Alliance, Inc.の米国およびその他の国のライセンスに基づき使用されています。 ※Google、Google Apps、Google Drive、Google Cloud Print、AndroidおよびGmailは、Google Inc.の商標または登録商標です。 ※Evernoteは、米国Evernote Corporationの米国およびその他の国における登録商標または商標です。 ※Fieryは、Electronics For Imaging, Inc.の米国およびその他の国における登録商標または商標です。 ※Bluetooth、SIG, INC.の米国およびその他の国における登録商標または登録商標です。 ※Blinkは、一般社団法人ビジネス連携・情報システム産業協会の登録商標です。 ※ASECは、一般社団法人情報通信ネットワーク産業協会の登録商標です。 ※COLOR UNIVERSAL DESIGNロゴは、特定非営利活動法人カラーユニバーサルデザイン機構の登録商標です。 ※BOXは、Box, Inc.の米国およびその他の国における登録商標または商標です。 ※FeliCaは、ソニー株式会社の登録商標です。 ※SSFCは、大日本印刷株式会社登録商標です。 ※FCFは、FeliCa共通利用一般社団法人FC推進フォーラムの登録商標です。 ※MIFAREは、NXP B.V.の登録商標です。 ※Ethernetは、富士ゼロックス株式会社の登録商標です。 ※Cortexは、Arm Limitedの米国およびその他の国における登録商標または商標です。 ※その他のブランド名および製品名は各社の登録商標または商標です。 ※製品の仕様・外観・価格は都合により予告なしに変更する場合があります。 ※このカタログに掲載の商品の色調は印刷のため実物と異なる場合があります。 ※このカタログに掲載の操作パネルの画面はハメコミ合成です。 ※このカタログは事業用向けの商品・サービスの情報を提供しております。 記載の価格には消費税が含まれておりませんので、ご購入の際は別途申し受けます。 ※本体価格には、消耗品類、その他関連商品は含まれていません。 ※bizhub C4051iをご購入の際は保守サービスシステムの契約を締結していただきます。詳細については販売担当者にお問い合わせください。 ※保守サービスのための必要な補修部品類の最低保有期間は契約締結後7年間です。 ※このカタログに記載されている商品は国内仕様のため海外では使用できません。 ※万が一、SSDに不具合が発生した場合、重複されたデータが消失することがあります。データの消失による直接・間接の損害については責任を負いかねますので、あらかじめご了承ください。(長期保存の場合は、パソコンに引き取り、運用することをお勧めします)

ユニバーサル情報機器事業の生産事業所およびその生産関係会社の全てにおいてISO14001を取得しています。また、国内販売会社の全拠点でも認証を取得しています。

国内総販売元

ユニバーサル ジャパン株式会社
〒105-0023 東京都港区芝浦1-1-1

製造元

ユニバーサル株式会社

お客様相談室 **0120-805039**

受付時間は土、日、祝日を除く9:00~12:00、13:00~17:00でお受けします。
おことわり 確認のためお問い合わせ内容を録音させていただきます。ご了承ください。
消耗品・修理・保守・サービスに関するお問い合わせは、ご購入いただいた当社販売店へご連絡ください。

製品についての詳しい情報は、インターネットでご覧いただけます。 <https://konicaminolta.com>

ファクス機能(標準装備)

伝送規格	スーパー G3
適用回線	一般加入回線、ファクシミリ通信網、PBX回線
通信解像度	超高精細: 600×600dpi、高精細: 16dot/mm×15.4line/mm、400×400dpi 精細: 8dot/mm×7.7line/mm、200×200dpi、普通: 8dot/mm×3.85line/mm 33600/31200/28800/26400/24000/21600/19200/16800/14400/12000/9600/7200/4800/2400bps
通信速度	符号化方式: JBIG、MMR、MR、MH 送信原稿サイズ: 最大A4、リーガル(長尺原稿最大215.9×1,000mm:自動原稿送り装置使用時) 記録サイズ: 最大A4、リーガル 伝送時間: 約3秒 ^{※1} 短縮ダイヤル: 2,000件 プログラムダイヤル: 400件 グループ登録: 100件 順次同報通信: 最大600件

※1 A4時700文字程度の当社標準原稿を、標準的画質(8dot/mm×3.85line/mm)でスーパー G3モード(TU-T.V.34準拠 33.6kpbs以上)、JBIG符号により送信した場合の時間です。

インターネットファクス機能(標準装備)

通信プロトコル	送信: SMTP、受信: POP3、TCP/IP Simpleモード、Fullモードに対応
送信原稿サイズ	A4
解像度	モノクロ時: 200×100dpi、200×200dpi、400×400dpi、600×600dpi カラー時: 200×200dpi、400×400dpi、600×600dpi
データフォーマット	モノクロ時: TIFF-F カラー時: TIFF (RFC3949のProfile-Cに準拠)
優先登録	メールアドレスをワンタッチダイヤルに登録(最大2,000件)
同報(順次同報)	最大605優先(インターネットファクスのみの場合: 最大505優先)
データ圧縮形式	モノクロ時: MMR/MR/MH カラー時: PEG

IPアドレスファクス機能(標準装備)

通信プロトコル	TCP/IP、SMTP
送信原稿サイズ	A4
解像度	200×200dpi、400×400dpi、600×600dpi
データフォーマット	モノクロ時: TIFF-F、TIFF-S カラー時: TIFF、PDF
優先登録	IPアドレスをワンタッチダイヤルに登録(最大2,000件)
同報(順次同報)	最大605優先(優先がIPアドレスファクスのみの場合: 最大505優先)

自動両面同時読み取り原稿送り装置(標準装備)

原稿送り装置の種類	1/1ス両面原稿送り装置
原稿の種類	普通紙・厚紙 50 ~ 128g/m ²
原稿サイズ	最大A4またはリーガル(ファクスモード時: 最大1,000mm)
原稿積載枚数	80枚(80g/m ²)
原稿読み取り速度	スキャン時(300dpi) 片面(カラー/モノクロ): 45ページ/分 両面(カラー/モノクロ): 90ページ/分 ^{※1}
電源	本体より供給

※1 A4タテ

寸法図(単位: mm)

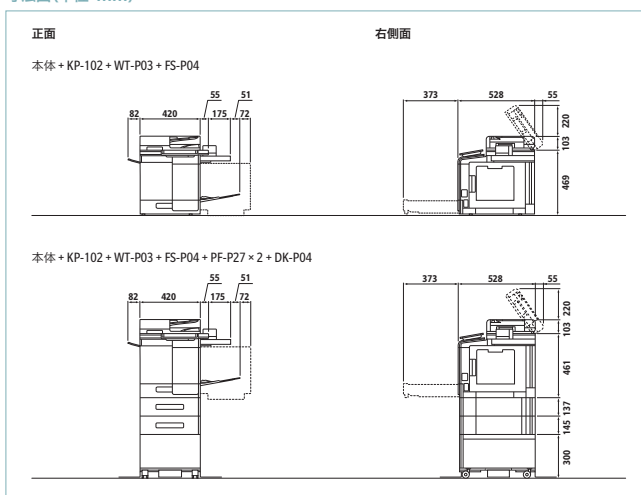

複写機・複合機・プリンターのサプライ製品の安全データシート(SDS, Safety Data Sheet)をインターネット上に掲載しております。お問い合わせいただく前に内容をご確認ください。
<https://konicaminolta.jp/pr/msds/>

お問い合わせは、当社へ。



KONICA MINOLTA

bizhub C4051i

本紙は事業者向けの商品・サービスの情報を提供しております。
記載の価格、料金には消費税が含まれておりません。
ご購入の際は別途申し受けます。

■ オプションシステム & 価格表

本体
bizhub C4051i
..... 855,000円

アップグレードキット
[UK-221]...32,000円

認証装置取付キット
[MK-P08]...7,900円

デバイス接続I/Fキット
[EK-P08]...25,000円

デバイス接続I/Fキット
[EK-P09]...35,000円

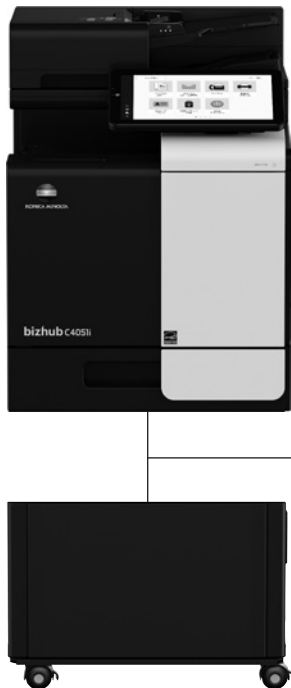

重送検知キット
[UK-P19]...30,000円

キーボード
[KP-102]...12,800円

ワーキングテーブル
[WT-P03]...10,000円

オフラインステープラー
[FS-P04]...30,000円

専用デスク
[DK-P04]...50,000円

選択

生体認証装置
[AU-102]...59,800円

※置き台としてWT-P03またはFS-P04が必要です。

ICカード認証装置
[AU-206]...59,800円

※外置きする場合は、置き台としてWT-P03またはFS-P04が必要です。本体に内蔵する場合は、取付キットMK-P08が必要です。

給紙ユニット
[PF-P27]...50,000円

※3段まで増設可能

■ 本体標準価格 bizhub C4051i 855,000円 (搬入設置料金 35,000円) <税別>

※時間指定の際は別途5,000円(税別)が必要です。

■ オプション価格

商品名	標準価格(税別)	取付料金(税別)	備考
重送検知キット	UK-P19 30,000円	2,500円	原稿が重なって送られたことを検出できます。
給紙ユニット	PF-P27 50,000円	2,000円	570枚給紙キャビネット 追加最大3段
給紙ユニット	PF-P22 30,000円	2,000円	高さ調整用ユニット、用紙はセットできません。※受発注品です。
専用デスク	DK-P04 50,000円	2,000円	専用設置台
オフラインステープラー	FS-P04 30,000円	2,500円	20枚手動ステープラー
デバイス接続I/Fキット	EK-P08 25,000円	2,500円	LK-104 v3音声ガイド用内蔵スピーカー/USB端子拡張
デバイス接続I/Fキット	EK-P09 35,000円	2,500円	LK-104 v3音声ガイド用内蔵スピーカー/USB端子拡張/Bluetooth LE対応
アップグレードキット	UK-221 32,000円	5,000円	無線ネットワーク接続、ErPモード復帰用無線キット、IEEE802.11ac対応無線キット
拡張ストレージキット	EM-908 113,400円	5,000円	1TB SSDを付替えるため、初期設置での装着が必須(後付け不可)
生体認証装置	AU-102 59,800円	2,500円	置き台としてWT-P03またはFS-P04が必要です。
ICカード認証装置	AU-206 59,800円	2,500円	外置きする場合は、置き台としてWT-P03またはFS-P04が必要です。本体に内蔵する場合は、取付キットMK-P08が必要です。
認証装置取付キット	MK-P08 7,900円	2,500円	ICカード認証装置を本体に内蔵する場合に必要です。
ワーキングテーブル	WT-P03 10,000円	—	
キーボード	KP-102 12,800円	2,000円	10キーボード
ステープル針	SK-501 6,300円	—	FS-P04用 1,000針×5個
FeliCaカード	オープン価格		
MIFARE (UID)カード	オープン価格		

※上記搬入設置料・取付料金は、コニカミノルタジャパン株式会社が設置した場合の実費例です。 ※特殊作業(階段作業、クレーン使用等)、移設による搬出・搬入、休日/時間外、遠隔地作業については、別途料金が必要です。 ※オプション複数取付の場合は、それぞれの取付料を申し受けます。

■ クライアント環境設定料

サービス名	設定料金(税別)	サービス内容
コニカミノルタ提供プリンタードライバー設定	2,000円/台	コニカミノルタが提供するプリンタードライバーインストールの設定作業および動作確認(LAN/USB接続)
スキャナー設定	2,500円/台	スキャナー設定および動作確認

■ ソフトウェアインストール料

サービス名	設定料金(税別)	サービス内容
コニカミノルタ提供ソフトウェアインストール	2,500円/台	コニカミノルタが提供するソフトウェアのインストールと設定作業および起動確認(仕様説明・操作説明は除く)
ソフトウェアアンインストール	2,000円/台	指定ソフトウェアのアンインストール(アンインストール機能付きのものに限る)

※上記のオプション取付料金、クライアント環境設定料およびソフトウェアインストール料は、コニカミノルタジャパン株式会社が設置した場合の実費例です。

■ 連携ソリューション製品価格表

※仕様・動作環境についてはホームページまたは各製品カタログをご覧ください。

■ 仕分け名人 V2

商品名	標準価格(税別)
仕分け名人 V2 基本機能版	30,000円
仕分け名人 V2 FAX連携版	50,000円
仕分け名人 V2 アップグレード版	20,000円

※ソフトウェアはダウンロードサイトにてご提供です。
インストール・アンインストールのライセンス認証時にインターネット環境が必要です。

サポート項目	料金(税別)
インストール料金	3,000円/ライセンス
操作教育指導料金	5,000円/30分

※1 訪問あたり別途基本料金(10,000円)を申し受けます。
(移動距離が弊社拠点より31km以上の場合はお問合せください)

■ Dispatcher Phoenix

商品名(ソフトウェアライセンス)	標準価格(税別)
Dispatcher Phoenix ベーシックライセンス	204,500円

商品名(ソフトウェアライセンス)	標準価格(税別)
Dispatcher Phoenix ベーシックライセンス(1-9 Active Inputs) ソフトウェアメンテナンスライセンス	20,200円/年

サポート項目	料金(税別)
インストール料金	別途お見積
操作教育指導料金	別途お見積

■ i-Option

商品名	機能名称	標準価格(税別)
ライセンスキット LK-104 v3 ^{※1}	音声ガイド	15,000円
ライセンスキット LK-106	バーコードフォント	15,000円
ライセンスキット LK-107	Unicodeフォント	15,000円
ライセンスキット LK-108	OCRフォント	15,000円
ライセンスキット LK-110 v2	ファイル形式拡張パッケージ	45,000円
ライセンスキット LK-111	ThinPrint機能	5,000円
ライセンスキット LK-114 ^{※2}	サーバーレスユビキタスプリント	80,000円
ライセンスキット LK-115 v2	TPM機能	7,000円
ライセンスキット LK-116	ウイルススキャンソフト	42,000円
ライセンスキット LK-117	IPファクス機能	20,000円

※1 オプションのデバイス接続I/FキットEK-P08またはEK-P09が必要です。

※2 使用には、月間保守料金1,000円/台(税別)が必要です。

※ライセンスキットは各2,500円の取付料を申し受けます。

■ bizhub essentials

サービス名	標準価格(税別)		備考
	初期	月額	
bizhub essentials 初期費用	15,000円		bizhub essentials と連携する複合機 1台あたりの初期設定費用
bizhub essentials デバイスライセンス(5ユーザー付) ^{※1}		1,500円	最低利用期間 1年以上
bizhub essentials デバイスライセンス+remote fax パック(各5ユーザー付) ^{※2}		2,500円	
仕分け名人 for bizhub essentials		1,000円	bizhub essentials のライセンスが必要です。

※1 bizhub essentials デバイスライセンス(20ユーザー付)および(50ユーザー付)も選択いただけます。
※2 bizhub essentials デバイスライセンス+remote fax パック(各20ユーザー付)および(各50ユーザー付)も選択いただけます。

※ bizhub essentials をご利用いただくためにはオンラインストレージのアカウントが必要になります。
対応のストレージのアカウントを予め取得してください。(対応ストレージ: Box / Google Drive / Drop box / One Drive)

■ bizhub Connector

商品名	標準価格(税別)	
bizhub Connector for Box ^{※1}	14,850円	Box向け
bizhub Connector for OneDrive for Business ^{※1}	14,850円	OneDrive for Business向け
bizhub Connector G-1 ^{※2} デバイスライセンス(1デバイス)	15,000円	Google Apps™向け
bizhub Connector S-1 ^{※2} デバイスライセンス(1デバイス)	15,000円	Microsoft SharePoint®向け
bizhub Connector E-1 ^{※2} デバイスライセンス(1デバイス)	15,000円	Evernote®向け

※1 当社オフィス用品購買サイト「bizconcie」からのご購入となります。ダウンロードにはインターネット環境が必要です。

※2 複合機 1台あたり 5,000円のセットアップ料金を申し受けます。後付の場合は、別途、出動費用を1訪問あたり 5,000円申し受けます。

■ サーバーレス複合機統合認証

商品名	標準価格(税別)	備考
サーバーレス複合機統合認証(親機台あたり)	80,000円	アプリケーションのライセンス料金
設置料金(親機台あたり)	10,000円/台	アプリケーションのインストール作業料金
設置料金(子機台あたり)	3,000円/台	認証設定の作業料金
認証設計料金(1案件あたり)	45,000円/件 ^{※1}	認証環境の設計料金
保守料金(親機台あたり)	3,000円/月	アプリケーションの保守料金

※1 複合機台数が11台以上の場合は、都度見積となります。

※ 複合機管理者への説明、お客様の運用に合わせたマニュアルを作成する場合は別途費用となります。

※C4051iは子機としてのみご利用できます。親機としては動作しません。

■ 主なオプションの仕様

■ 給紙ユニット

型番	PF-P27
用紙種類	普通紙、再生紙、片面専用紙(60g/m ² ~90g/m ²)
用紙サイズ	A4、B5、レター
給紙容量	570枚(1ペーパー)
電源	本体より供給
最大消費電力	15W以下
大きさ(幅×奥×高さ)	420mm×528mm×145mm
質量	約7.5kg

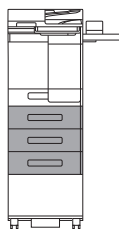

■ オフラインステープラー

型番	FS-P04
ステープル枚数	20枚(普通紙 90g/m ²)
ステープル連続間隔	3秒間に1回
電源	本体から供給
大きさ(幅×奥×高さ)	101mm×115.3mm×74.5mm
質量	1.2kg

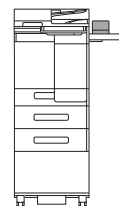

■ 保守サービス

bizhub C4051iをご購入の際は、保守サービスシステムとしてチャージシステム契約またはスポットシステム契約のいずれかを選択していただけます。

■ チャージシステム

機械を常に最良の状態でお使いいただく事を目的として、トラブルを事前に防ぎ、また万一の時に迅速な保守サービスを実施するシステムです。

チャージシステム料金

フルカラーコピー / フルカラープリント / モノカラー・2色カラー / モノクロモードの各月間カウント料金の合計をご請求させていただきます。

合計金額が最低料金を下回る場合は、最低料金をご請求させていただきます。

最低料金	4,000円			
	モード	フルカラーコピー	フルカラープリント	モノカラー2色カラー
月間出力枚数	カウント料金			
1~1,000	40円	35円	25円	8.0円
1,001~3,000	35円	30円	20円	7.0円
3,001~	30円	25円	20円	6.0円

■ スポットシステム

機械の修理とイメージングユニット、トナー、部品、その他の関連製品の供給および交換をお客様のご要請の都度、有償でお引き受けするシステムです。イメージングユニット、トナー、部品、その他の商品をお買い上げいただけます。

詳細につきましては、販売担当者にお問い合わせください。

※左記料金には、イメージングユニットの資材、部品の交換・調整に必要な費用やトナーが含まれています。

※モノカラー・2色カラーモードには、モノカラーコピーおよび2色カラーコピー/プリントが、モノクロモードにはモノクロコピー/プリントがカウントされます。

※ご請求は、カウンター数値から算出され、1ヶ月単位で行います。(但し、通過通過方式により、各モードごと、各層の料金帯を必ず通過し計算いたします。)

※チャージシステム契約の有効期間は契約開始日から2年間とし、以後部品・資材の供給終了のご案内を差し上げるまで、1年毎に自動延長となります。但し、多年経過その他使用状態により保守サービスの提供が困難と当社またはサービス実施店が認めた場合は自動延長の対象外となります。尚、契約開始日より5年経過後はチャージ料金を10%アップさせていただきます。また、機器の部品または資材等の供給が終了となった場合は、事前にその旨を通知させていただきます。また、最新の更新となります。詳細につきましては、販売担当者にお問い合わせください。

※トナー及び廃棄トナーボックスの配送料をご請求させていただきます場合がございます。

※推奨紙は、コニカミノルタJペーパーとなります。

※記載の価格、料金には消費税が含まれておりません。ご請求の際は別途申し受けます。